

## Компрессор поршневой полугерметичный AF-4YD-12.2

Техническая информация

## Технические характеристики компрессора

Модель		AF-4YD-12.2
Номинальная мощность л.с/кВт		12/8.8
Объемная производительность, м <sup>3</sup> /час 50 Гц		56.2
Кол-во цилиндров x Диаметр x Ход		4 x Ø70 x 42
Нагнетательный и всасывающий вентили мм/дюйм	DL Нагнетательный вентиль	Ø 28
	SL Всасывающий вентиль	Ø 35
Объем масла, л		2.6
Электрическая мощность В/ф/Гц		380-420YY/3/50 440-480YY/3/60
Электрические характеристики	Максимальный рабочий ток, А	24
	Пусковой ток / Ток при заблокированном роторе, А	69/113
Тэн подогрева картера (220В), Вт		140
Система смазки		Центробежная смазка
Вес (включая заправку маслом), кг		141

## Аксессуары компрессора

Модель	AF-4YD-12.2
Резиновые опоры	+
Заправка азотом	+
Модуль	+
Инструкция	+
Гарантийный талон	+
Реле перепада давления масла	—

**Рабочий диапазон компрессора**

**R404A&R507A**

2YD/4YD-3~6/4YG-5~9

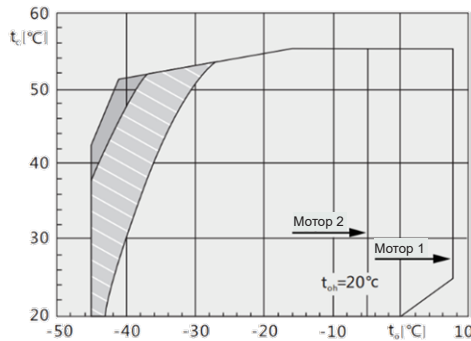

**R22 воздушное охлаждение**

2YD/4YD-3~5/4YG-5~6

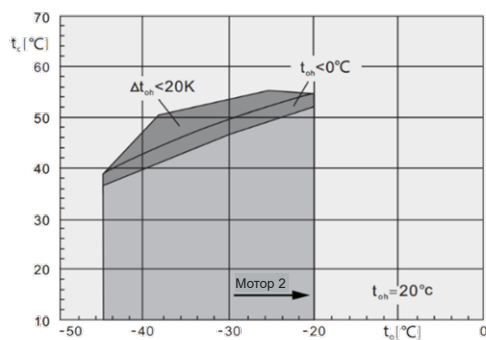

**R22 воздушное охлаждение**

4YD-8~12/4YG-12~20/4VD-15~20/  
4VG-25~30/6WD/6WG

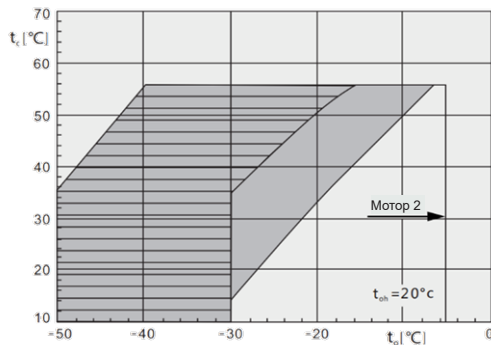

**R407C**

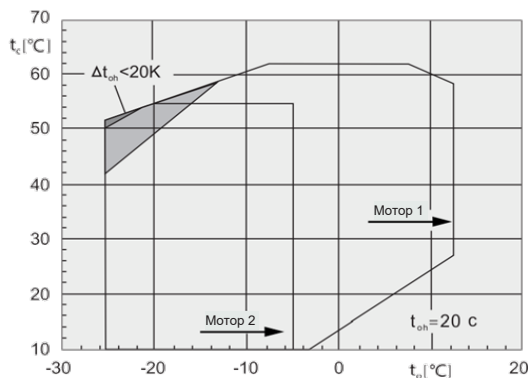

**R404A&R507A 4YD-8~12/4YG-12~20/  
4VD-15~20/4VG-25~30/6WD/6WG**

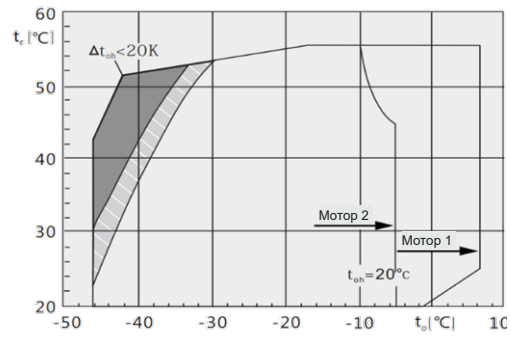

**R22 охлаждение всасываемым газом**

2YD/4YD-3~6/4YG-5~9

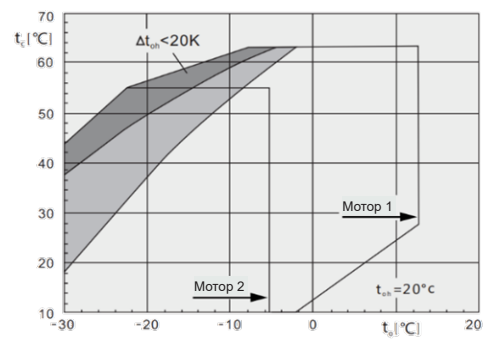

**R22 охлаждение всасываемым газом**



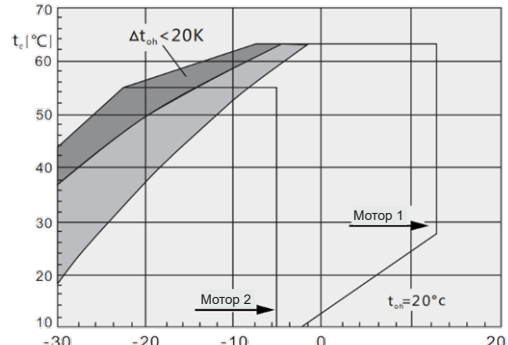

4YD-8~12/4YG-12~20/4VD-15~20/4VG-  
25~30/6WD/6WG

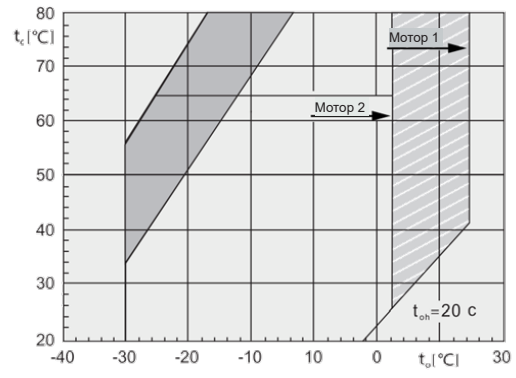

**R134a**



t<sub>o</sub> Температура кипения(°C)  
t<sub>oh</sub> Температура всасываемого газа (°C)  
Δt<sub>oh</sub> Перегрев всасываемого газа (°C)  
t<sub>c</sub> Температура конденсации  
Температура всасываемого газа 20°C

 Дополнительное охлаждение или макс. температура всасываемого газа 0°C  
 Дополнительное охлаждение  
 Дополнительное охлаждение и ограничение температуры всасываемого газа  
 Перегрев на линии всасывания >10K

## Холодопроизводительность компрессора

### Модель AF-4YD-12.2

Данные приведены при температуре всасываемого газа 20 °С, частоте 50 Гц, без переохлаждения жидкости.

Температура конденсации, °С	R 22 Холодопроизводительность, кВт/Потребляемая мощность, кВт															
		Температура кипения, °С														
		12.5	10	7.5	5	0	-5	-10	-15	-20	-25	-30	-35	-40	-45	-50
30	Qo						41.15	33.75	27.4	21.9	17.21	12.99	9.6	6.76		
	Pe						10.01	9.46	8.79	8.02	7.16	6.29	5.41	4.55		
40	Qo						36.65	29.95	24.15	19.17	14.91	11.04	7.96	5.4		
	Pe						11.46	10.60	9.66	8.66	7.64	6.66	5.67	4.75		
50	Qo						32.05	26.05	20.85	16.15	12.28	8.98	6.2	3.88		
	Pe						12.77	11.63	10.43	9.27	8.09	6.94	5.84	4.81		

  Система VARICOOL, дополнительное охлаждение, изменением положения всасывающего вентиля.

  Дополнительное охлаждение или ограничение температуры всасываемого газа.

  Дополнительное охлаждение или система CIC.

Температура конденсации, °С	R134A Холодопроизводительность, кВт/Потребляемая мощность, кВт												
		Температура кипения, °С											
		12.5	10	7.5	5	0	-5	-10	-15	-20	-25	-30	
30	Qo	50.9	46.3	42.1	38.25	31.3	25.35	20.25	15.93	12.29	9.24	6.7	
	Pe	7.45	7.40	7.33	7.22	6.93	6.55	6.10	5.58	5.01	4.41	3.79	
40	Qo	45.3	41.2	37.45	33.95	27.7	22.3	17.68	13.76	10.44	7.65	5.32	
	Pe	9.16	8.97	8.75	8.50	7.95	7.33	6.65	5.92	5.17	4.39	3.61	
50	Qo	39.55	35.95	32.6	29.5	23.9	19.09	14.98	11.48	8.51	6.02	3.93	
	Pe	10.79	10.45	10.09	9.71	8.88	7.99	7.05	6.10	5.15	4.22	3.34	

  Дополнительное охлаждение или ограничение температуры всасываемого газа.

Температура конденсации, °С	R404A R507A Холодопроизводительность, кВт/Потребляемая мощность, кВт															
		Температура кипения, °С														
		7.5	5	0	-5	-10	-15	-20	-25	-30	-35	-40	-45	-50	-55	-60
30	Qo				44	36.25	29.55	23.75	18.81	14.58	11	7.98	5.47			
	Pe				11.88	11.15	10.30	9.35	8.35	7.30	6.23	5.19	4.18			
40	Qo				37.3	30.6	24.8	19.81	15.51	11.84	8.74	6.12	3.95			
	Pe				13.39	12.33	11.18	9.97	8.71	7.44	6.19	4.99	3.87			
50	Qo				24.85	20	15.82	12.21	9.12	6.51	4.3					
	Pe				13.28	11.83	10.37	8.91	7.45	6.01	4.60					

  Дополнительное охлаждение или ограничение температуры всасываемого газа.

  Дополнительное охлаждение или система CIC.

Чертежи и размеры

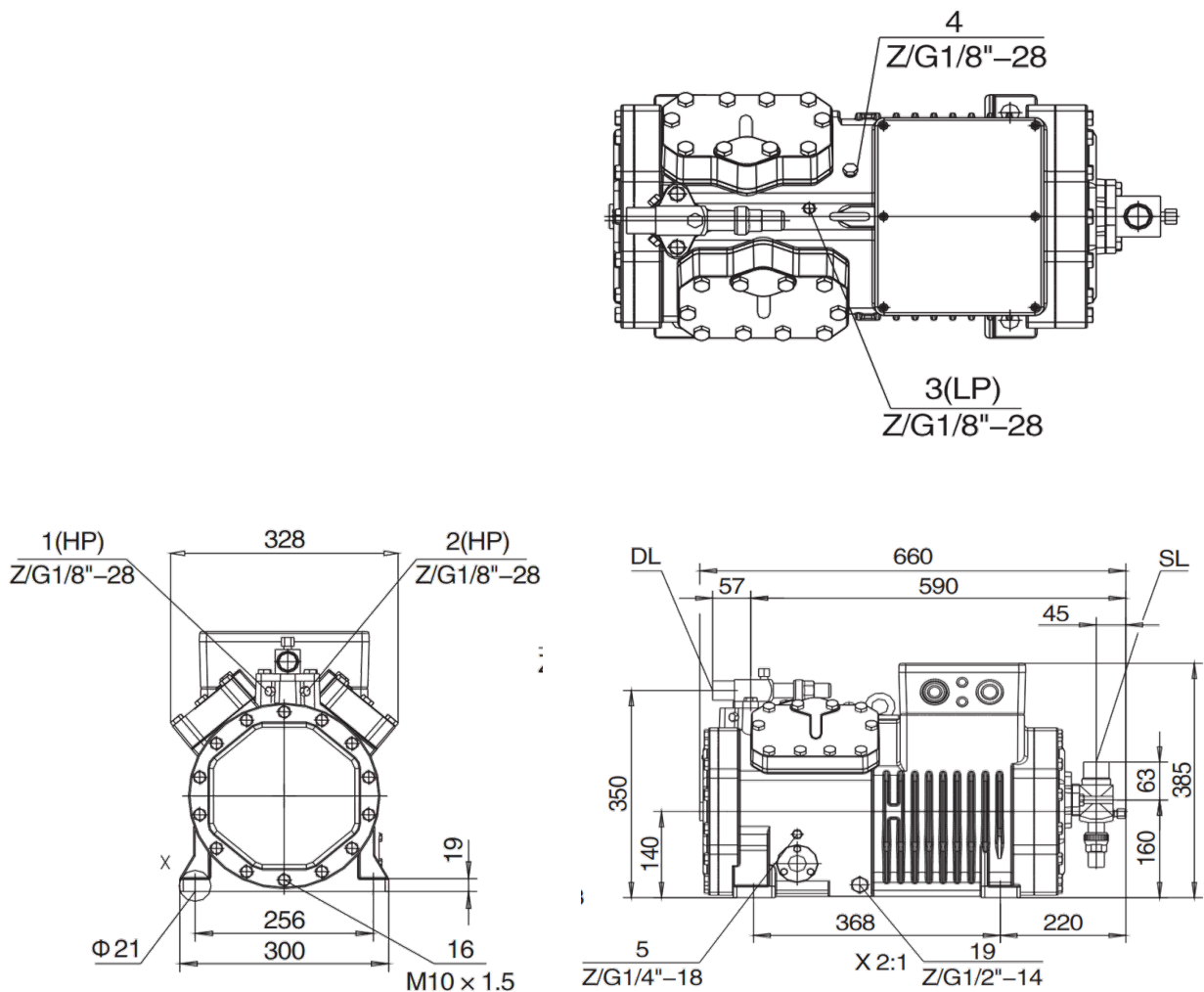

Положения присоединений:

1. Реле высокого давления (HP)
  2. Датчик температуры газа на нагнетании (HP)
  3. Реле низкого давления (LP)
  4. CIC-система
  5. Пробка для заправки масла
  6. Пробка для слива масла
  7. Масляный фильтр (с магнитном)
  8. Пробка возврата масла (из маслоотделителя)
  - 9а. Подключение выравнивания по газовой линии
  - 9б. Подключение выравнивания по масляной линии
  10. Подогреватель масла в картере
  11. Высокое давления масла
  12. Низкое давление масла
  16. Присоединение реле перепада давления масла «Delta-P»
- SL - Присоединение линии всасывания (вентиль)  
DL - Присоединения линии нагнетания (вентиль)  
Z/G - Коническая резьба

